



információ megjelenítés

pq

flap[®]

kitűző

back

pifix[®]

pifix safe[®]

clamper[®]

clamper[®] függőleges
rögzítő

unico[®]

quick

connector[®]

1 pq info tábla, A8L



pq

A **pq info tábla** egy pultra helyezhető vagy falra rögzíthető keret nélküli felirathordozó. Ideális a gyakran változó információk megjelenítéséhez. Az előlap a sarkok egyszerű benyomásával minden irányba nyitható vagy teljesen eltávolítható és a papírra nyomtatott szöveg/grafika bármikor cserélhető. A kiváló minőségű polikarbonát és a korszerű gyártási technológia hosszú élettartamú, tetszetős terméket és tökéletes megjelenést garantál. A csomag tartalmazza a szereléshez szükséges valamennyi kelléket.

információ

függőleges és vízszintes pozícióban is kihelyezhető

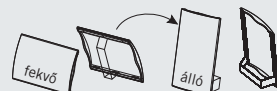

pultra helyezéskor az alátámasztás változtatásával különböző dőlésszög választható



az előlap nyitható, vagy teljesen eltávolítható (az A3-as méret esetében csak eltávolítható)

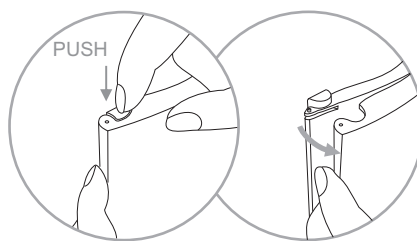
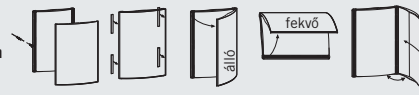

1 + 7

pq info tábla, A8L támasztékkal



3 pq info tábla, PQA5



- | | | |
|---|----------|---|
| 1 | PQ8L* | pq info tábla, A8L (148x52 mm), támaszték nélkül |
| 2 | PQA6L* | pq info tábla, A6L (105x210 mm), támaszték nélkül |
| 3 | PQA5 | pq info tábla, A5 (210x148 mm), támasztékkal |
| 4 | PQA4 | pq info tábla, A4 (210x297 mm), támasztékkal |
| 5 | PQA3 | pq info tábla, A3 (297x420 mm), támaszték nélkül |
| 6 | PQSA6PL | pq támaszték, A6L mérethez |
| 7 | PQSA8LAR | pq támaszték, A8L mérethez |

* a támaszték külön rendelhető a táblához

flap®

Kényelmes, gyors és átlátszó: A **flap** egy szabadalmazott felirathordozó papírra nyomtatott szöveg/grafika izléses megjelenítésére. Átlátszó kétoldali ragasztóval minden sima felületre rögzíthető. Elsődlegesen üvegre ajánlott, mivel a megjelenített információ mindkét oldalról látható. A polikarbonát hosszú élettartamú és ellenáll a karcolásnak is. Nyitáshoz finoman toljuk fel az előlapot, mely lehajtható, így a nyomtatott lap behelyezhető vagy cserélhető.

A csomag tartalmazza a szereléshez szükséges valamennyi kelléket.

információ

3 különböző formátumban kapható.

átlátszó kétoldali ragasztóval rögzíthető

a nyomtatott információ bármikor gyorsan és könnyen cserélhető

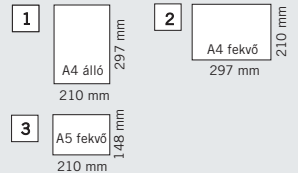

1 flap info tábla
FLAPA4V

1 FLAPA4V flap info tábla, A4 (210×297 mm), álló

2 FLAPA4H flap info tábla, A4 (297×210 mm), fekvő

3 FLAPA5H flap info tábla, A5 (210×148 mm), fekvő



kitűző

Könnyű, 3D kitűző, domborított felülettel. Papírra nyomtatott szöveg/grafika izléses megjelenítésére. Biztosítóúvel rögzíthető.

1 BPEVTR

kitűző kd60 biztosítóúvel, 85×54 mm

back

A **back keret** rugalmas, vékony táblák fali megjelenítésére alkalmas. Könnyű, láthatatlan, biztonságos rögzítés. Praktikus vízszintező funkcióval rendelkezik, hogy táblája mindig egyenesen álljon!

Különböző hosszúságokban kapható, így széles tábla méret választék kínálható a vevőknek.

A csomag tartalmazza a szereléshez szükséges valamennyi kelléket.

információ

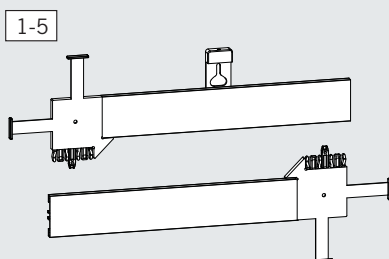

A szett tartalma:
2 ezüst eloxált alumínium profil
2 műanyag sarokelem
fali rögzítő

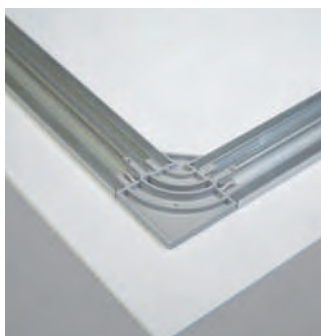
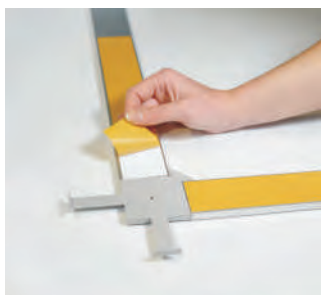

Szerelje össze a keretet, húzza le a védőfóliát a ragasztóról, a sarok pozicionáló fülek segítségével helyezze a táblát a keretre, törje le a füleket, rögzítse a falra!



OPCIÓ!

A tábla csavarral is felerősíthető a profilra a sarokelemnél.



6
Imbuszkulcs
küiön rendelhető.



Falra rögzítés vízszintezéssel: rögzítés után még 10 mm állítható.

Előnyök:

- ✓ Vékony, rugalmas tábla megerősítése és rögzítése.
- ✓ Praktikus pozicionáló fülek.
- ✓ Vízszintező funkció.

1	FBAFLA3	back keret 420 mm, szett
2	FBAF500	back keret 500 mm, szett
3	FBAFSA1	back keret 594 mm, szett
4	FBAF700	back keret 700 mm, szett
5	FBAFLA1	back keret 841mm, szett
6	ACHI20	back imbuszkulcs 2 mm, sárga



pixfix®

A **pixfix** inspirál: biztonságos és láthatatlan rögzítés anélkül, hogy kilyukasztaná a táblát. Az okos összeillesztési rendszernek köszönhetően a tábla bármikor könnyen kicserélhető. A pixfix összerakható a műhelyben, ezzel időt takarít meg a szerelési helyszínen.

Praktikus öntapadó fúrósablont – egyszerűen jelölje a fúrás helyét méricskélés nélkül.

Tisztító kendő a tábla tisztításához, hogy biztonságosan tapadjon. A pixfix gyakorlatilag bármilyen anyag fal megjelenítéséhez használható. Távtartás a faltól: 10 mm.

A csomag tartalmazza a szereléshez szükséges valamennyi kelléket.

információ



1. Távolítsa el a fóliát a ragasztóról!



3. Csavarozza a tartó részt a falra!



2. Erősítse a pixfixet a tábla hátoldalára!



4. Felülről lefelé húzó mozdulattal helyezze a fali tartóra a táblát!



Minden alkalmazásnál – különösen ragasztó használatánál - ellenőrizze, hogy a rögzíteni kívánt tábla anyaga és súlya megfelel az előírásnak. **MAX. TERHELHETŐSÉG 4 kg**

1 FPX100100SY

pixfix tábla rögzítő, 100x100 mm



pixfix safe®

A lopásbiztos rögzítés.

A nagyobb **pixfix safe**-fel további lehetőségek érhetők el: nagyméretű táblák láthatatlan rögzítése lehetséges a tábla kilyukasztása nélkül is. A tábla a pixfix safe-re felhelyezhető kétoldali ragasztóval, vagy csavarral. Fő vonzereje: a beépített zár, mely mágnessel bármikor könnyedén aktiválható, így biztonságot nyújt az illetéktelen beavatkozás, illetve lopás ellen. A mágnes opcionálisan rendelhető.

A csomag tartalmazza a szereléshez szükséges valamennyi kelléket.

információ



1. Helyezze az érmét a helyére a képen látható módon!



4. Ragassza a pixfixet a tábla hátoldalára!



2. Csavarozza a falra a tartó részt!



5. Felülről lefelé húzó mozdulattal helyezze a fali tartóra a táblát!



3. Távolítsa el a fóliát a ragasztóról!



Lopás gátlás: a rögzítő rendszer zárhatóvá válik oly módon, hogy a szerkezetben elhelyezett érmét egy mágnessel elmozdítjuk. Nyitáshoz a táblán keresztül a mágnessel egyszerűen húzza vissza az érmét az eredeti helyére, így a tábla leemelhető és cserélhető.



Minden alkalmazásnál – különösen ragasztó használatánál - ellenőrizze, hogy a rögzíteni kívánt tábla anyaga és súlya megfelel az előírásnak. **MAX. TERHELHETŐSÉG 6 kg**

1 FPX150200SY

pixfix safe tábla rögzítő, 150x200 mm

2 ACALPF

pixfix mágnes



clamer®

Elegáns, variálható rendszer tábla fúrás nélkül. A belső profilt erősítse a falra, oldalról csúsztassa bele a külsőt, helyezze bele a táblát és rögzítse a hernyócsavarral imbuszkulccsal. Különböző vastagságú táblák illeszthetők bele megfúrás nélkül. A **clamer** különböző hosszúságban kapható, alkalmazható önállóan, párban, vízszintesen és függőlegesen.

Anyaga: ezüst eloxált alumínium.

A csomag tartalmazza a szereléshez szükséges valamennyi kelléket.

információ

A lyukak távolsága eltérő lehet a különböző méreteknél, ezért ellenőrizze a távolságot az adott clamer használatakor!

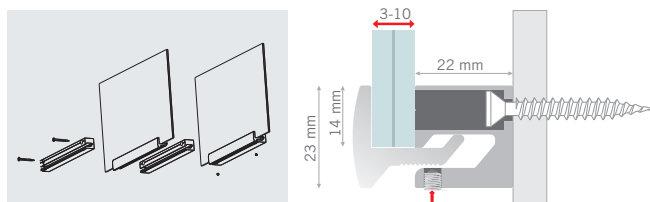

1	FCL60	clamer tábla rögzítő 60 mm
2	FCL100	clamer tábla rögzítő 100 mm
3	FCL200	clamer tábla rögzítő 200 mm
4	FCL300	clamer tábla rögzítő 300 mm
5	FCL400	clamer tábla rögzítő 400 mm



clamer® függőleges rögzítő

Egyoldali, függőleges rögzítéshez használja a **clamer függőleges rögzítőt**. Egyik oldala egyszerűen beilleszthető a clamer-ben meglévő, másik oldala a táblán fúrt lyukakba. Így a tábla nem csúszik ki függőleges alkalmazáskor sem. Használható zászlóként vagy mennyezetről belógó táblaként is.

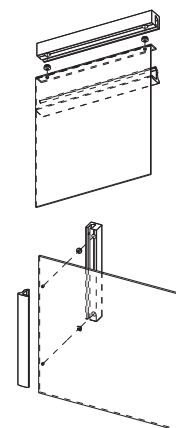
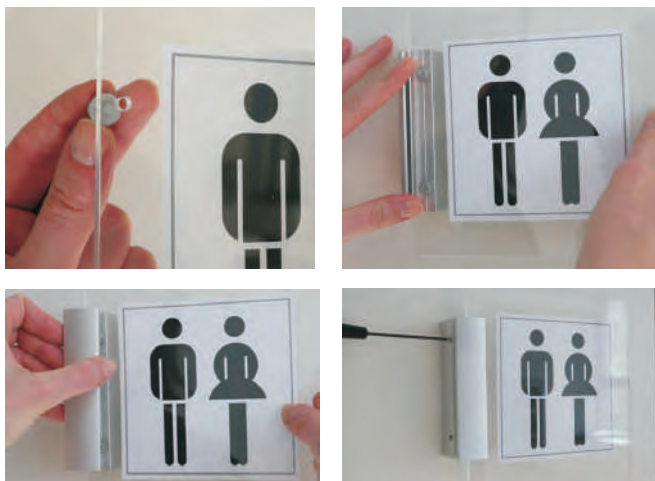

1	FCL02AL	clamer függőleges rögzítő 2 db/csomag
---	---------	---------------------------------------



unico®

Univerzális, megújuló és gyors. **unico** = egy mindenkéért – a legkülönbözőbb anyagú táblák megjeleníthetők. Az unico rögzítő rendszerrel többféle módon rögzítheti a táblát: mennyezetről függesztve, zászlóként, állítva és használhatja ajtó névtáblaként is. Egyszerű szerelés: csavarozza a falra a kívánt pozícióban, illessze bele a táblát (szükség esetén használja a hézagolót), rögzítse fej nélküli hernyócsavarral és pattintsa rá a takaró dekort. A kedvező árú unico tartóval a feliratok ízlésesen megjeleníthetők.

A csomag tartalmazza a szereléshez szükséges valamennyi kelléket.



Csavarozza a falra a táblatartót!



Helyezze be a táblát, szükség szerint használja a hézagolót, rögzítse a táblát a hernyócsavarral!



Pattintsa rá a takaró dekort!

információ

Anyaga: fehér műanyag
Takaró dekor: matt ezüst

Terhelhetőség: 5 kg
Nehéz anyagok esetében, mint üveg, kő, csak kis méretben használja.

Tábla vastagság max. 4 mm, 4 mm-nél vékonyabb anyaghoz használja a hézagolót.

A maximális tábla méret függ az anyag merevségétől és súlyától.

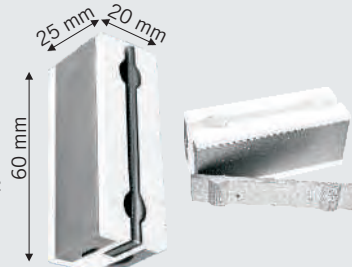

- Előnyök:**
- ✓✓✓ Megújuló, univerzális rögzítő rendszer.
 - ✓✓✓ 4 pozicionálási lehetőség: felfüggesztés, zászló, álló vagy névtábla.
 - ✓✓✓ Tökéletes minden, könnyű anyagú táblához.
 - ✓✓✓ Furat nélküli táblákhoz.

1 FUC6025AR

unico tábla rögzítő 2 db/csomag

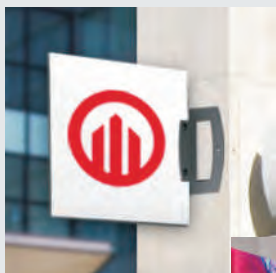

quick

A **quick**-kel minden típusú tábla rögzíthető vízszintesen és függőlegesen is. Az okos rögzítő rendszer kültéren és beltéren is egyaránt használható információ, cégér vagy dekorációs elem kihelyezésére. A quick tökéletes minden olyan táblához, amely fúrható és megfelelő szilárdsággal rendelkezik. Összeszerelése és a tábla cseréje egyszerű és gyors. A tábla műanyag fejjé, kézzel forgatható csavarral rögzíthető.

információ

Anyaga antracit színű porszórt fém, durva felülettel.

Vízszintesen és függőlegesen alkalmazható.

Tábla vastagság: 2 – 20 mm.

MAX. TERHELHETŐSÉG: 10 kg

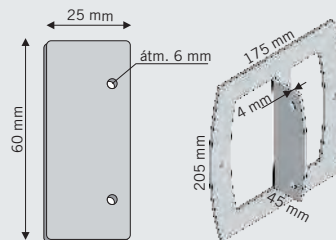

- Előnyök:**
- ✓✓✓ Könnyű összeszerelés 2 – 20 mm vastagságú táblához.
 - ✓✓✓ Használjon több egységet sorolva, nagyméretű tábla kihelyezéséhez.
 - ✓✓✓ Stabil megjelenés.
 - ✓✓✓ A porszórt felületek köszönhetően hosszú élettartam.

1 QWL175

quick tábla rögzítő

connector[®]

Felejtsd el a plexi ragasztást! Útésálló sarokrögzítő, üvegzöld polikarbonátból, téglalast alakú rendszerekhez. Alkossa meg saját vitrinjét, használatához 5 mm-es panelek szükségesek és a sarokrögzítő elemek. A rajz segít a megfelelő profil kiválasztásában.

Különleges dekorációs eleme lehet üzleteknek, bemutató termeknek, múzeumoknak, kirakatoknak és otthonának egyaránt.

információ

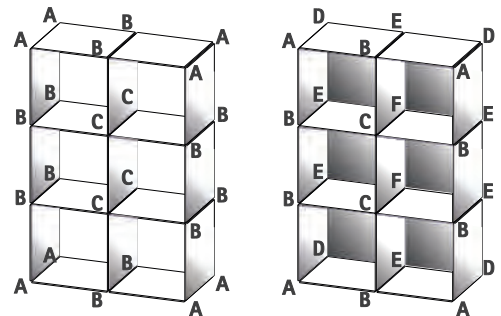
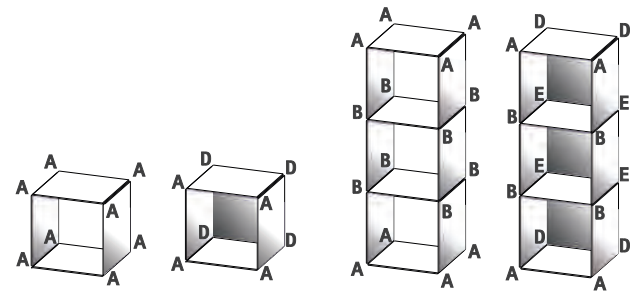
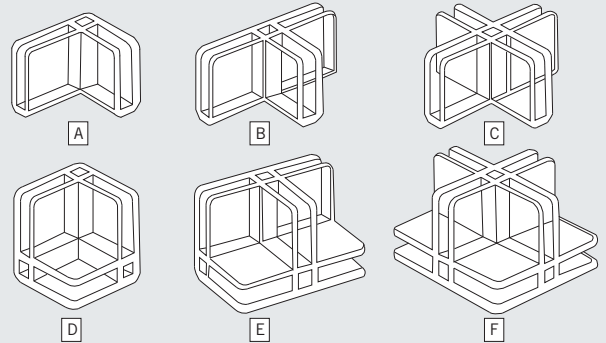

1	FCONA	connector sarokrögzítő elem A
2	FCONB	connector sarokrögzítő elem B
3	FCONC	connector sarokrögzítő elem C
4	FCOND	connector sarokrögzítő elem D
5	FCONE	connector sarokrögzítő elem E
6	FCONF	connector sarokrögzítő elem F